

OPERATING INSTRUCTIONS (HOT CUPBOARDS)

ΟΔΗΓΙΕΣ ΧΡΗΣΕΩΣ (ΘΕΡΜΟΕΡΜΑΡΙΑ)

MODE D'EMPLOI (TABLES ARMOIRES AVEC CHAMBRE CHAUFFE)

DAMPF – WASSERBÄDER (WÄRMESCHRÄNKE)



Models

GES711 / GES714 / GES716 / GES719

Version: E07072016GE

 **INOMAK**
COMMERCIAL REFRIGERATORS & STAINLESS STEEL PRODUCTS
ΕΠΙΓΡΑΜΜΑΤΙΚΑ ΨΥΓΙΑ & ΑΝΘΕΙΔΟΤΕΣ ΚΑΤΑΚΕΥΕΣ



EN This appliance is for commercial use only and cannot be used by children and persons with reduced physical, sensory or mental capabilities or lack of experience and knowledge. Children shall not play with the appliance. Cleaning and user maintenance shall not be made by children.

GR Αυτή η συσκευή προορίζεται μόνο για επαγγελματική χρήση και δεν μπορεί να χρησιμοποιηθεί από τα παιδιά και τα άτομα με μειωμένες φυσικές, αισθητικές ή διανοητικές ικανότητες ή έλλειψη εμπειρίας και γνώσης. Τα παιδιά δεν πρέπει να παίζουν με τη συσκευή. Ο καθαρισμός και η συντήρηση του χρήστη δεν πρέπει να γίνεται από παιδιά.

FR Cet appareil est destiné à un usage commercial uniquement, et ne doit pas être utilisé par les enfants ou les personnes souffrant de déficiences physiques, sensorielles ou mentales. Les personnes inexpérimentées et n'ayant pas pris connaissance du contenu du mode d'emploi ne doivent pas utiliser l'appareil. Ne pas laisser l'appareil à portée des enfants. Les enfants ne peuvent pas effectuer le nettoyage ni l'entretien de l'appareil.

DE Dieses Gerät ist nur für den gewerblichen Gebrauch vorgesehen und darf von Kindern und Personen mit eingeschränkten körperlichen, sensorischen oder mentalen Fähigkeiten bzw. Mangel an Erfahrung und Wissen nicht verwendet werden. Kinder dürfen nicht mit dem Gerät spielen. Reinigungs- und Instandhaltungsarbeiten dürfen nicht von Kindern vorgenommen werden.



EN This appliance is in compliance with the 2002/95/EC, 2003/108/EC (RoHS) and 2002/96/EC (WEEE) directives and all their following amendments.

GR Η συσκευή που αποκτήσατε είναι σε συμμόρφωση με τις Κοινοτικές Οδηγίες 2002/95/EK, 2003/108/EK (RoHS) και 2002/96/EK (WEEE) και όλες τις ακόλουθες τροποποιήσεις τους.

FR L'appareil dont vous venez de faire l'acquisition est en conformité avec les Directives Communautaires 2002/95/CE, 2003/108/CE (RoHS) et 2002/96/CE (WEEE) et tous leurs amendements suivants.

DE Dieses Gerät entspricht den Richtlinien 2002/95/EG, 2003/108/EG (RoHS) und 2002/96/EG(WEEE) und alle folgenden Änderungen.

Chapter Κεφάλαιο Chapitre Kapitel	TABLE OF CONTENTS	ΠΙΝΑΚΑΣ ΠΕΡΙΕΧΟΜΕΝΩΝ	TABLE DES MATIÈRES	INHALTSVERZEICHNIS	Page Σελίδα Page Seite
1	Introduction	Εισαγωγή	L'introduction	Einführung	5
2	Installation	Εγκατάσταση	Installation	Installation	7
3	Starting up	Ξεκινώντας τη λειτουργία	Mise en route	Inbetriebnahme	8
	Loading	Φόρτωση	Chargement	Beladung	9
4	Thermostat unlocking / Standby mode	Ξεκλείδωμα θερμοστάτη / Λειτουργία Standby	Déverrouillage thermostat / Mode Standby	Enriegeln Thermostat / Standby Modus	10
	Temperature regulation	Ρύθμιση της θερμοκρασίας	Réglage de la température	Temperaturreinstil- lung	11
5	Fault codes on the display	Μηνύματα συναγερμών	Messages d'alarme	Fehlermeldungen auf dem Display	12
6	Thermostat indications	Ενδείξεις θερμοστάτη	Indications du thermostat	Anzeige des temperaturreglers	13
7	Cleaning	Καθαρισμός	Nettoyage	Reinigung	14
8	Maintenance	Συντήρηση	Maintenance	Wartung	16
9	Turning the appliance off for long periods of time	Διακοπή λειτουργίας για μεγάλα χρονικά διαστήματα	Mise hors service pour de longues périodes	Zeitweilige Unterbrechung des Betriebs	17
11	Thermostat Controller Instructions manual	Θερμοστάτης Σύντομες οδηγίες χρήσης	Thermostat Instructions d'utilisation	Temperaturregler Kurze Gebrauchsanweisun- g	18
12	Parameters table	Πίνακας παραμέτρων	Tableau des paramètres	Auflistung der parameter	19
13	Electric diagram	Ηλεκτρικό διάγραμμα	Schéma électrique	Elektrische Schaltbild	20
15	Identification tag	Ετικέτα αναγνώρισης	Identifikation étiquette	Bautypenschild	21

Introduction

Thank you for purchasing this device. Selecting this device, you have chosen all the advantages of heating technology that can guarantee you quality, durability and reliability. To familiarize yourself with all the features of your new appliance, please read carefully this manual.

We hope you will be satisfied with your new appliance.

Please retain this manual for use and installation. In case the device is sold to another owner, please accompany it with this manual.

Εισαγωγή

Ευχαριστούμε για την αγορά της παρούσας συσκευής. Επιλέγοντας τη, επιλέξατε όλα τα πλεονεκτήματα της τεχνολογίας θέρμανσης που μπορούν να σας εξασφαλίσουν ποιότητα, ανθεκτικότητα και αξιοπιστία.

Για να εξοικειωθείτε με όλα τα χαρακτηριστικά της νέας σας συσκευής, παρακαλούμε να διαβάσετε το παρόν εγχειρίδιο χρήσης.

Ευχόμαστε να μείνετε ικανοποιημένος από τη νέα σας συσκευή.

Φυλάξτε αυτό το εγχειρίδιο οδηγιών χρήσης και εγκατάστασης. Σε περίπτωση που μεταβιβάσετε τη συσκευή, παρακαλούμε να τη συνοδεύσετε με το παρόν εγχειρίδιο.

L'introduction

Merci d'avoir acheté cet appareil. En choisissant ce modèle, vous avez fait le meilleur choix de technologie de chauffage, avec garantie de qualité, de durée de vie et de fiabilité.

Lisez ce manuel avec attention pour vous familiariser avec votre nouvel appareil.

Nous espérons que votre nouvel appareil vous donnera pleine satisfaction.

Conservez ce manuel pour l'utilisation et l'installation de l'appareil. Si ce dernier est vendu à une tierce personne, ce manuel doit l'accompagner.

Einführung

Vielen Dank für den Kauf dieses Produkts. Mit der Wahl dieses Geräts haben Sie sich für alle Vorteile der Heiztechnik entschieden, die ein Garant für Qualität, Langlebigkeit und Beständigkeit sind.

Bitte lesen Sie sich diese Anleitung aufmerksam durch, um sich mit sämtlichen Funktionen Ihres neues Geräts vertraut zu machen.

Wir hoffen, Sie werden mit Ihrem neuen Gerät zufrieden sein.

Bitte bewahren Sie diese Anleitung für den Gebrauch und die Installation auf. Im Fall eines Weiterverkaufs händigen Sie bitte dem neuen Besitzer diese Bedienungsanleitung zusammen mit dem Gerät aus.

READ CAREFULLY THE FOLLOWING INSTRUCTIONS BEFORE USE	ΔΙΑΒΑΣΤΕ ΠΡΟΣΕΚΤΙΚΑ ΤΙΣ ΠΑΡΑΚΑΤΩ ΟΔΗΓΙΕΣ ΠΡΙΝ ΑΠΟ ΚΑΘΕ ΣΑΣ ΕΝΕΡΓΕΙΑ	LISEZ ATTENTIVEMENT LES INSTRUCTIONS SUIVANTES AVANT L'UTILISATION	VOR DER ANWENDUNG LESEN SIE DIE FOLGENDEN ANWEISUNGEN VORSICHTIG
<p>The appliance is used to preserve ready food and products to the suitable temperature by heating water in a water proof basin, above which we place food containers. The water is heated via a resistance controlled by a thermostat. The bain-marie appliance can either be portable or based on neutral or heated cupboards, with or without display case.</p>	<p>Η συσκευή χρησιμοποιείται για τη διατήρηση έτοιμων τροφών - προϊόντων σε κατάλληλη θερμοκρασία. Αυτό επιτυγχάνεται μέσω της θέρμανσης ποσότητας νερού μέσα στη στεγανή λεκάνη. Η θέρμανση του νερού γίνεται με αντιστάσεις οι οποίες ελέγχονται από θερμοστάτη. Μπορεί να είναι επιτραπέζια ή επιδαπέδια, με ή χωρίς βιτρίνα, με ουδέτερο ή θερμαινόμενο ερμάριο.</p>	<p>L'appareil est utilisé pour la maintenance des aliments - produits prêts à l'emploi à la température convenable. Cette maintenance est obtenue à travers l'échauffement d'une quantité d'eau dans le bassin étanche. L'échauffement de l'eau est effectué par des résistances qui sont contrôlées par un thermostat. Le dispositif bain marie peut être soit portable soit fixé, avec ou sans vitrine, avec armoire neutre ou chauffante.</p>	<p>Die Anlage wird angewendet, um fertige Speisen und Produkte in geeigneter Temperatur zu halten. Dies erfolgt sich durch das Kochen einer Wassermenge in einer wasserdichten Wanne. Die Erwärmung des Wassers erfolgt durch Widerstände, die von einem Thermostat kontrolliert werden. Es gibt Tisch- oder Standwasserbäder, mit oder ohne Schauvitrine, mit neutralem- oder Wärmeschrank.</p>

2

Transportation - Positioning – Installation	Μεταφορά – Τοποθέτηση – Εγκατάσταση	Transport – Mise en place – Installation	Transport- Aufstellung- Installation
------------------------------------------------	-------------------------------------------	------------------------------------------------	--------------------------------------------

Remove all the packaging from the appliance before installation. Move the appliance carefully to its final position. If the floor is not flat, regulate the feet so that all of them have contact to the ground.	Αφαιρέστε τη συσκευασία. Μετακινήστε τη συσκευή προσεκτικά στο τελικό σημείο που θέλετε. Εάν το δάπεδο δεν είναι απόλυτα επίπεδο, ρυθμίστε τα πόδια έτσι ώστε να βρίσκονται σε επαφή με το δάπεδο.	Enlevez l’emballage. Si le plancher n’est pas tout à fait plat, ajustez les pieds de façon qu’ils aient un contact avec le plancher.	Entfernen Sie alle Verpackungen aus dem Gerät vor der Installation. Führen Sie das Gerät sorgfältig auf seine endgültige Position. Wenn der Boden nicht eben ist, regeln die Füße, so dass alle von ihnen haben Kontakt zum Boden.
------------------------------------------------------------------------------------------------------------------------------------------------------------------------------------------------------------------	----------------------------------------------------------------------------------------------------------------------------------------------------------------------------------------------------	--------------------------------------------------------------------------------------------------------------------------------------	------------------------------------------------------------------------------------------------------------------------------------------------------------------------------------------------------------------------------------

3

Starting Up	Ξεκινώντας τη λειτουργία	Mise en route	Inbetriebnahme
-------------	-----------------------------	---------------	----------------

The appliance is supplied with a power plug. Remove it and connect it to the power socket.	Η συσκευή είναι εφοδιασμένη με καλώδιο με φικ. Συνδέστε το φικ με την πρίζα και η εγκατάσταση έχει ολοκληρωθεί.	L’appareil est équipé d’une prise. Sortez la prise du boîtier, branchez-la à la prise de courant.	Das Gerät ist mit einem Stecker in bauart ausgestattet. Nehmen Sie ihn heraus und schließen Sie ihn an die Steckdose an.
--------------------------------------------------------------------------------------------	-----------------------------------------------------------------------------------------------------------------	---------------------------------------------------------------------------------------------------	--------------------------------------------------------------------------------------------------------------------------



<i>The power socket that your appliance will be connected must be provided with ground.</i>	<i>Η πρίζα του στην οποία συνδέετε τη συσκευή σας πρέπει να διαθέτει απαραίτητα γείωση.</i>	<i>La prise à laquelle vous branchez l’appareil doit impérativement être munie d’une mise à la terre.</i>	<i>Gerät aus der Verpackung entfernen und vorsichtig an der endgültigen Position aufstellen.</i>
----------------------------------------------------------------------------------------------------	----------------------------------------------------------------------------------------------------	------------------------------------------------------------------------------------------------------------------	---------------------------------------------------------------------------------------------------------

Press the on/off switch on the thermostat continuously.

Πιέστε το πλήκτρο on/off στο θερμοστάτη παρατεταμένα.

Pressez et maintenez enfoncée la touche on/off du thermostat.

Halten Sie den Ein-/Aus-Schalter für kurze Zeit gedrückt.

ON / OFF :

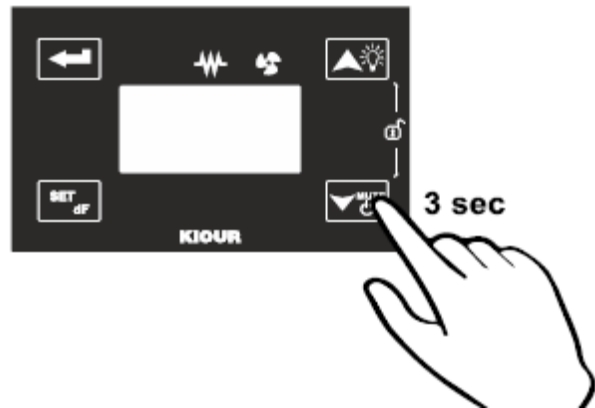

The thermostat will perform a self check for a few seconds (countdown).

Do not touch the display during self check.

Ο θερμοστάτης θα κάνει αυτοέλεγχο για λίγα δευτερόλεπτα (αντίστροφη μέτρηση).

Μην αγγίζετε την οθόνη πριν τελειώσει ο αυτοέλεγχος.

Le thermostat effectuer un auto-contrôle pendant quelques secondes (compte à rebours).

Ne touchez pas l'écran pendant auto-contrôle.

Der Thermostat wird einen Selbsttest für ein paar Sekunden (countdown) durchzuführen.

Display nicht im Selbsttest.

The figure that will appear in the display shows the temperature.

Στην οθόνη θα εμφανιστεί η ένδειξη της θερμοκρασίας.

Le chiffre qui apparaît à l'écran indique la température.

Die Gestalt, die im Display angezeigt wird zeigt die Temperatur.



To turn on the lamp, use the switch to the right of the thermostat.

Για να ανάψετε το φωτιστικό, χρησιμοποιείτε το διακόπτη δεξιά του θερμοστάτη.

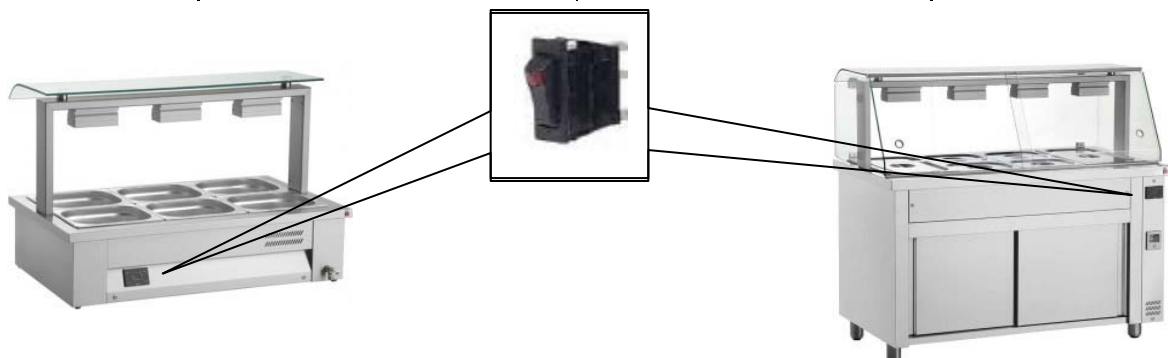

Pour allumer la lampe, utilisez le commutateur vers la droite du thermostat.

Um die Lampe einzuschalten, verwenden Sie den Schalter auf der rechten Seite der Thermostat.





THIS PAGE IS INTENTIONALLY BLANK



Thermostat unlocking	Ξεκλείδωμα θερμοστάτη	Déverrouillage thermostat	Entriegeln Thermostat
----------------------	-----------------------	---------------------------	-----------------------

Press  +  simultaneously for 3 seconds (countdown) to unlock the thermostat.



It locks automatically after 50 sec of no activity.

Πατώντας  +  ταυτόχρονα για 3 sec (αντίστροφη μέτρηση) ξεκλειδώνει ο θερμοστάτης.

Κλειδώνει αυτόματα μετά από 50 sec χωρίς δραστηριότητα.

Appuyez  +  simultanément pendant 3 sec (compte à rebours) pour déverrouiller le thermostat.

Le thermostat se verrouille automatiquement après 50 sec d'inactivité.

Wenn Sie  +  gleichzeitig drücken (countdown), wird der Thermostat entsperrt und nach 50 Sekunden ohne Bedienung wird er wieder gesperrt.

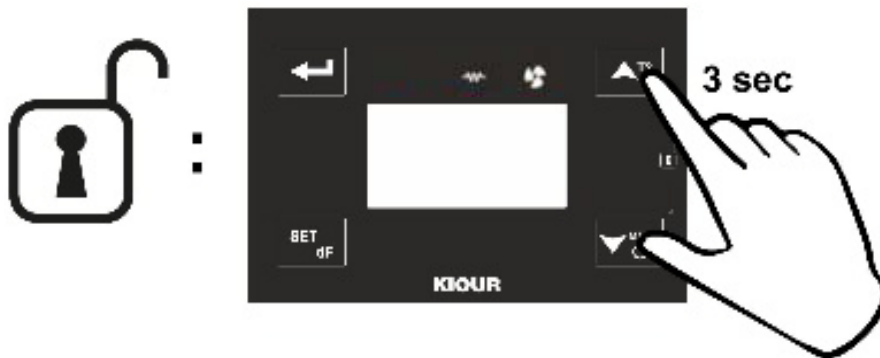

Standby mode	Λειτουργία Standby	Mode Standby	Standby Modus
--------------	--------------------	--------------	---------------

Standby switch:
After unlocking, press  continuously (countdown) to switch the device off.

You don't have to unlock to switch on.

Διακόπτης Standby:
Ξεκλειδώστε και πιέστε  παρατεταμένα (αντίστροφη μέτρηση) για να σβήσετε τη συσκευή.

Δεν χρειάζεται να ξεκλειδώσετε για να ξανανάψετε τη συσκευή.

Interrupteur Standby :
Après déverrouillage, appuyez sur  et maintenez la touche enfoncée (compte à rebours) pour éteindre l'appareil.





Vous n'êtes pas obligé de déverrouiller pour l'allumer.

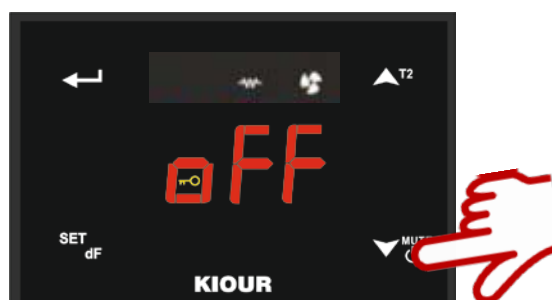



Standby-Schalter:
Nach dem Entriegeln Sie die Taste  gedrückt (countdown), um das Gerät auszuschalten.





Sie haben zu entriegeln nicht einzuschalten.







Temperature regulation	Ρύθμιση της θερμοκρασίας	Réglage de la température	Temperaturreinstellung
------------------------	--------------------------	---------------------------	------------------------

Press  and then  to see the temperature setting. If you wish to change, press the arrows  or  accordingly. To save the new value press again .

Πιέστε το πλήκτρο  και μετά το  για να δείτε τη θερμοκρασία ρύθμισης. Για να αλλάξετε τη ρύθμιση πατήστε το  ή το  αναλόγως. Για να σώσετε τη νέα τιμή, πατήστε πάλι .

Appuyez sur  puis sur  pour consulter la valeur de la température. Si vous souhaitez la modifier, appuyez sur les flèches  ou sur  respectivement. Pour sauvegarder la nouvelle valeur, appuyez sur .

Drücken Sie für die Temperatureinstellung auf  und anschließend auf . Möchten Sie eine Änderung vornehmen, bitte auf die Pfeile  oder entsprechend auf  drücken. Erneut auf  drücken, um den neuen Wert zu speichern.



5

Fault codes on the display	Μηνύματα συναγερμών	Messages d'alarme	Fehlermeldungen auf dem display
----------------------------	---------------------	-------------------	---------------------------------



In all alarms, the alarm code alternating with temperature.	Σε όλους τους συναγερμούς, ο κωδικός συναγερμού εναλλάσσεται με τη θερμοκρασία.	Dans toutes les alarmes, le code d'alarme en alternance avec la température.	In allen Warnungen, der Alarmcode abwechselnd mit der Temperatur.
-------------------------------------------------------------	---------------------------------------------------------------------------------	------------------------------------------------------------------------------	-------------------------------------------------------------------

[LF1] :
Temperature sensor failure.

Technical assistance should be requested.

[LF1]:
Βλάβη αισθητηρίου θερμοκρασίας.

Θα χρειαστείτε τη βοήθεια τεχνικού.

[LF1]:
Panne du capteur.

Vous devrez alors recourir à l'assistance d'un technicien.

[LF1]:
Raumsensor Ausfall.

Abwechselnd ein und aus und es muss ein Techniker gerufen werden.





Memory fault.

Σφάλμα μνήμης θερμοστάτη.



Panne de mémoire du thermostat.

Fehler in der Erinnerungsfunktion des Temperaturreglers.





Press buttons  +  simultaneously.



Set the thermostat's parameters as described in the parameters table.

Πατήστε συγχρόνως τα πλήκτρα  + .

Εισάγετε ξανά τις παραμέτρους του θερμοστάτη.

Appuyez sur les touches  + .

Introduisez à nouveau les paramètres du thermostat.

Drücken Sie die Tasten  + .

Geben Sie die Parameter für den Temperaturregler erneut ein.

**THERMOSTAT
INDICATIONS**
**ΕΝΔΕΙΞΕΙΣ
ΘΕΡΜΟΣΤΑΤΗ**
**INDICATIONS DU
THERMOSTAT**
**ANZEIGE DES
TEMPERATUREGLERS**

The appliance is in standby mode.
 Η συσκευή είναι σε κατάσταση αναμονής.
 L'appareil est en mode veille.
 Das Gerät befindet sich im Standby-Modus.



The resistance is on.
 Η αντίσταση είναι σε λειτουργία.
 La résistance est en marche.
 Der Widerstand auf.



The heated cupboard fan is on.
 Ο ανεμιστήρας του θερμοεραρίου είναι σε λειτουργία.
 Le ventilateur de l'armoire chauffée est allumé.
 Der Wärmeschrank Lüfter eingeschaltet ist.



Thermostat locked.
 Κλειδωμένος θερμοστάτης.
 Thermostat verrouillé.
 Thermostat gesperrt.

Cleaning	Καθαρισμός	Nettoyage	Reinigung
----------	------------	-----------	-----------

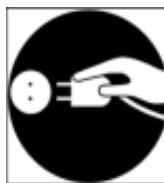

Before cleaning, always disconnect the plug from the electrical supply.

Πριν από κάθε ενέργεια καθαρισμού, αποσυνδέστε τη συσκευή από την παροχή του ηλεκτρικού ρεύματος.

Avant tout nettoyage, veillez à toujours débrancher l'appareil.

Vor jedem Reinigungsvorgang muss der Netzstecker aus der Steckdose gezogen werden.

For correct operation and protection of your appliance, **frequent cleaning** is recommended.

Για τη σωστή λειτουργία και προστασία της συσκευής σας συνιστάται ο **συχνός καθαρισμός** της.

Pour assurer le bon fonctionnement et la protection de votre appareil, il est recommandé de le **nettoyer régulièrement.**

Für einen ordnungsgemäßen Betrieb und zum Schutz des Geräts wird **eine häufige Reinigung** empfohlen.

Do **not use sharp** or other similar objects which may damage your appliance.

Μην χρησιμοποιείτε **αιχμηρά** ή άλλα αντικείμενα που μπορούν να προκαλέσουν φθορές και να τραυματίσουν τη συσκευή.

N'utilisez par d'objets **tranchants** ou pointus susceptibles de causer des dégâts ou d'abîmer l'appareil.

Verwenden Sie keine **spitzen Gegenstände** oder ähnliche Objekte, die das Gerät beschädigen könnten.

Clean the inside and outside surfaces with a **mild soap** solution.

Καθαρίζετε τις εσωτερικές και εξωτερικές επιφάνειες με ένα **ουδέτερο σαπούνι.**

Nettoyez les surfaces intérieures et extérieures à l'aide d'un **détergent doux.**

Reinigen Sie alle Innen- und Außenflächen mit **mildem Seifenwasser.**





Do not use detergents or substances based on chlorine or acid solvents. These may cause corrosion of stainless steel surfaces.

Μην κάνετε χρήση καθαριστικών που έχουν βάση τη χλωρίνη ή όξινους διαλυτές που μπορούν να προκαλέσουν τη διάβρωση του ανοξειδωτου χάλυβα.

N'utilisez pas de détergents à base de chlore ou de dissolvants acides susceptibles de corroder les surfaces inox.

Verwenden Sie keine Chlor- oder Säurehaltigen Reinigungsmittel, da diese zur Korrosion der Edelstahlflächen führen können oder.



GENERAL CLEANING TIPS

- Clean the Stainless Steel surfaces with **WATER + MILD SOAP!** ✓
- **DO NOT** use chlorine based cleaners! ✗





Never clean the appliance with jets of water, whether direct or pressurized.

Ποτέ μην καθαρίζετε τη συσκευή με νερό υπό πίεση.

Ne jamais nettoyer l'appareil avec de l'eau sous pression.





Niemals Reinigen Sie das Gerät mit Wasser unter Druck.



Maintenance	Συντήρηση	Entretien	Wartung
			
<i>Before maintenance, always disconnect the plug from the electrical supply.</i>	<i>Πριν από κάθε συντήρηση, αποσυνδέστε τη συσκευή από την παροχή του ηλεκτρικού ρεύματος.</i>	<i>Avant tout entretien, débranchez l'appareil.</i>	<i>Vor jeder Wartung den Stecker aus der Steckdose ziehen.</i>
Check periodically the correct operation of the thermostats. Signs of boiling water in the basin means excessive temperature rise. Disconnect the device from the power supply and contact a qualified technician .	Ελέγχετε κατά διαστήματα τη σωστή λειτουργία των θερμοστατών. Σημάδια βρασμού του νερού μέσα στη λεκάνη σημαίνει υπερβολική αύξηση της θερμοκρασίας. Αποσυνδέστε τη συσκευή από την παροχή ηλεκτρικού ρεύματος και ειδοποιείτε ειδικευμένο τεχνικό.	Contrôlez de temps à temps le bon fonctionnement des thermostats. S'il y a des signes d'ébullition dans le bassin étanche ça signifie l'élévation de la température. Débranchez l'appareil du courant et appelez un technicien spécialisé .	Überprüfen Sie regelmäßig den richtigen Betrieb der Thermostaten. Kochendes Wasser innerhalb der wasserdichten Wanne ist ein Zeichen übertriebener Erhöhung der Temperatur. Trennen Sie die Anlage von der Stromversorgung und fragen Sie einen spezialisierten Techniker
			
<i>The device has not serviceable parts. For any problem contact a qualified technician.</i>	<i>Η συσκευή δεν επισκευάζεται από τον χρήστη. Για οποιοδήποτε πρόβλημα επικοινωνήστε με έναν εξειδικευμένο τεχνικό.</i>	<i>L'appareil dispose de pièces non réparables. Pour tout problème de contacter un technicien qualifié.</i>	<i>Das Gerät hat nicht gewartet werden. Bei allen Problemen an einen qualifizierten Techniker in Verbindung.</i>

Turning the appliance off for long periods of time	Διακοπή λειτουργίας για μεγάλα χρονικά διαστήματα	Mise hors service pour de longues périodes	Zeitweilige Unterbrechung des Betriebs
<p>In case turning the appliance off for long periods of time is required:</p> <ul style="list-style-type: none"> • Turn the appliance off. • Disconnect from the electrical supply. • Empty the appliance and clean it as indicated above. • In case of spots or food rests wash with hot water before they get too hard to be washed out. 	<p>Σε περίπτωση που επιθυμείτε να θέσετε τη συσκευή εκτός λειτουργίας:</p> <ul style="list-style-type: none"> • Σβήστε τη συσκευή. • Αποσυνδέστε τη συσκευή από την παροχή ηλεκτρικού ρεύματος. • Αδειάστε την συσκευή και καθαρίστε την όπως αναφέρεται παραπάνω. • Σε περιπτώσεις λεκέδων και υπολειμμάτων από τροφές, πλύνετε με ζεστό νερό πριν γίνουν σκληρές και δύσκολες στον καθαρισμό τους. 	<p>Si vous devez mettre votre appareil hors service pour une longue période:</p> <ul style="list-style-type: none"> • Éteignez l'appareil. • Débranchez-le. • Videz l'appareil et nettoyez-le suivant les instructions données plus haut. • Si il y a des taches et des résidus des aliments, lavez avec de l'eau chaude avant qu'ils deviennent secs et durs à nettoyer. 	<p>Wenn Sie das Gerät über einen längeren Zeitraum außer Betrieb setzen möchten:</p> <ul style="list-style-type: none"> • Schalten Sie das Gerät AUS. • Ziehen Sie den Stecker aus dem Netz • Leeren Sie das Gerät und reinigen Sie es wie oben erwähnt. • Im Fall von Flecken und Überresten, waschen Sie mit Warmwasser, bevor sie hart und schwer zum Saubermachen werden.

Thermostat Controller Instructions manual	Θερμοστάτης Σύντομες οδηγίες χρήσης	Thermostat Instructions d'utilisation	Temperaturregler Kurze Gebrauchsanweisung
-------------------------------------------------	-------------------------------------------	---------------------------------------------	-------------------------------------------------

1	Press  +  simultaneously for 3 sec to unlock the thermostat. It locks automatically after 50 sec of no activity.	Πατώντας  +  ταυτόχρονα για 3sec ξεκλειδώνει ο θερμοστάτης. Κλειδώνει αυτόματα μετά από 50 sec χωρίς δραστηριότητα.	Appuyez  +  simultanément pendant 3 sec pour déverrouiller le thermostat. Le thermostat se verrouille automatiquement après 50 sec d'inactivité.	Wenn Sie  +  gleichzeitig drücken, wird der Thermostat entsperrt und nach 50 Sekunden ohne Bedienung wird er wieder gesperrt
2	Press  . The first parameter (SPo) shows up. Scroll the parameter list by pressing key  or  . To change the parameter value press  .	Πιέστε  για να εισέλθετε στις παραμέτρους. Εμφανίζεται η πρώτη παράμετρος (SPo). Κινηθείτε στις παραμέτρους πατώντας  ή  . Για να αλλάξετε τη παράμετρο πιέστε  .	Appuyez sur  pour ouvrir le menu paramètres. Le premier paramètre s'affichera à l'écran (SPo). Pour naviguer dans les paramètres, appuyer sur  ou  . Pour changer la valeur du paramètre  .	Drücken Sie auf  um zum Parameter-Menü gelangen. Es erscheint der erste Parameter (SPo). Scrollen Sie die Parameter durch Druck auf  oder  . So ändern Sie den Parameterwert drücken  .
3	To exit the parameter menu press  .	Για να βγείτε από το μενού πιέστε  .	Pour sortir du menu, appuyer sur  .	Zum Verlassen des Menüs au  drücken.
4	On/off switch: Press  continuously to switch the device off.	Διακόπτης on/off: Πιέστε  παρατεταμένα για να κλείσετε τη συσκευή.	Interrupteur on/off : Appuyez sur  et maintenez la touche enfoncée pour éteindre l'appareil.	EIN/AUS-Schalter Halten Sie die Taste  gedrückt, um das Gerät auszuschalten.



PARAMETERS TABLE (BAIN MARIE)	ΠΙΝΑΚΑΣ ΠΑΡΑΜΕΤΡΩΝ (ΜΠΑΙΝ ΜΑΡΙ)	TABLEAU DES PARAMÈTRES (BAIN MARIE)	AUFLISTUNG DER PARAMETER (BAN MARIES)
----------------------------------	------------------------------------	----------------------------------------	------------------------------------------

	Code Κωδ. Code Kode	Description	Περιγραφή	Description	Beschreibung	Max. Min.	Set. Ρυθμ. Rég. Ein.
1	SPo	Temperature setpoint	Ρύθμιση θερμοκρασίας	Réglage de la température	Solltemperatur	SLo . . .SHi	75.0
2	*Cod	Access code	Κωδικός πρόσβασης	Code d'accès	Zugangscode	0...255	22
3	SLo	Minimum temperature setting	Κατώτατο όριο ρύθμισης	Limite minimale de réglage	Untester Einstellwert	-50...SHi°C	25.0
4	SHi	Maximum temperature setting	Ανώτατο όριο ρύθμισης	Limite maximale de réglage	Oberster Einstellwert	SLo...150°C	90.0
5	DiF	Thermostat delay	Υστέρηση θερμοστάτη	Temps de délai du thermostat	Verzögerung des Temperaturreglers	0,1...25°C	5.0
6	AJ1	Probe T1 offset	Ρύθμιση αισθητηρίου 1	Réglage du capteur 1	Einstellung des Fühlers 1	-9...10°C	0
7	LAo	Fan indicator ON - OFF	Ένδειξη ανεμιστήρα ON - OFF	Indication de ventilateur ON - OFF	Fan Indikation ON - OFF	0 = ON 1 = OFF	1

PARAMETERS TABLE (HOT CUPBOARD)	ΠΙΝΑΚΑΣ ΠΑΡΑΜΕΤΡΩΝ (ΘΕΡΜΟΕΡΜΑΡΙΟ)	TABLEAU DES PARAMÈTRES (ARMOIRE CHAUFFANTE)	AUFLISTUNG DER PARAMETER (WARMESCHRANK)
------------------------------------	--------------------------------------	------------------------------------------------	--------------------------------------------

	Code Κωδ. Code Kode	Description	Περιγραφή	Description	Beschreibung	Max. Min.	Set. Ρυθμ. Rég. Ein.
1	SPo	Temperature setpoint	Ρύθμιση θερμοκρασίας	Réglage de la température	Solltemperatur	SLo . . .SHi	70.0
2	*Cod	Access code	Κωδικός πρόσβασης	Code d'accès	Zugangscode	0...255	22
3	SLo	Minimum temperature setting	Κατώτατο όριο ρύθμισης	Limite minimale de réglage	Untester Einstellwert	-50...SHi°C	25.0
4	SHi	Maximum temperature setting	Ανώτατο όριο ρύθμισης	Limite maximale de réglage	Oberster Einstellwert	SLo...150°C	72.0
5	DiF	Thermostat delay	Υστέρηση θερμοστάτη	Temps de délai du thermostat	Verzögerung des Temperaturreglers	0,1...25°C	3.0
6	AJ1	Probe T1 offset	Ρύθμιση αισθητηρίου 1	Réglage du capteur 1	Einstellung des Fühlers 1	-9...10°C	3.0
7	LAo	Fan indicator ON - OFF	Ένδειξη ανεμιστήρα ON - OFF	Indication de ventilateur ON - OFF	Fan Indikation ON - OFF	0 = ON 1 = OFF	0

Electric diagram	Ηλεκτρικό διάγραμμα	Liasse électrique	Elektrische Schaltpläne	
1-2	TEMPERATURE PROBE	ΑΙΣΘΗΤΗΡΑΣ ΘΕΡΜΟΚΡΑΣΙΑΣ ΧΩΡΟΥ	CAPTEUR DE TEMPÉRATURE	Raumtemperaturfühler
3-4	RELAY 30 Amp	ΡΕΛΕ 30 Amp	30 Amp RELAIS	RELAIS 30 Amp
7	NEUTRAL	ΟΥΔΕΤΕΡΟΣ	NEUTRE	Nulleiter
9	LIVE	ΦΑΣΗ	PHASE	Stromführend
10	LIGHTS / FAN	ΦΩΤΑ / ΑΝΕΜΙΣΤΗΡΑΣ	LUMIÈRES / VENTILATEUR	BELEUCHTUNG / VENTILATOR

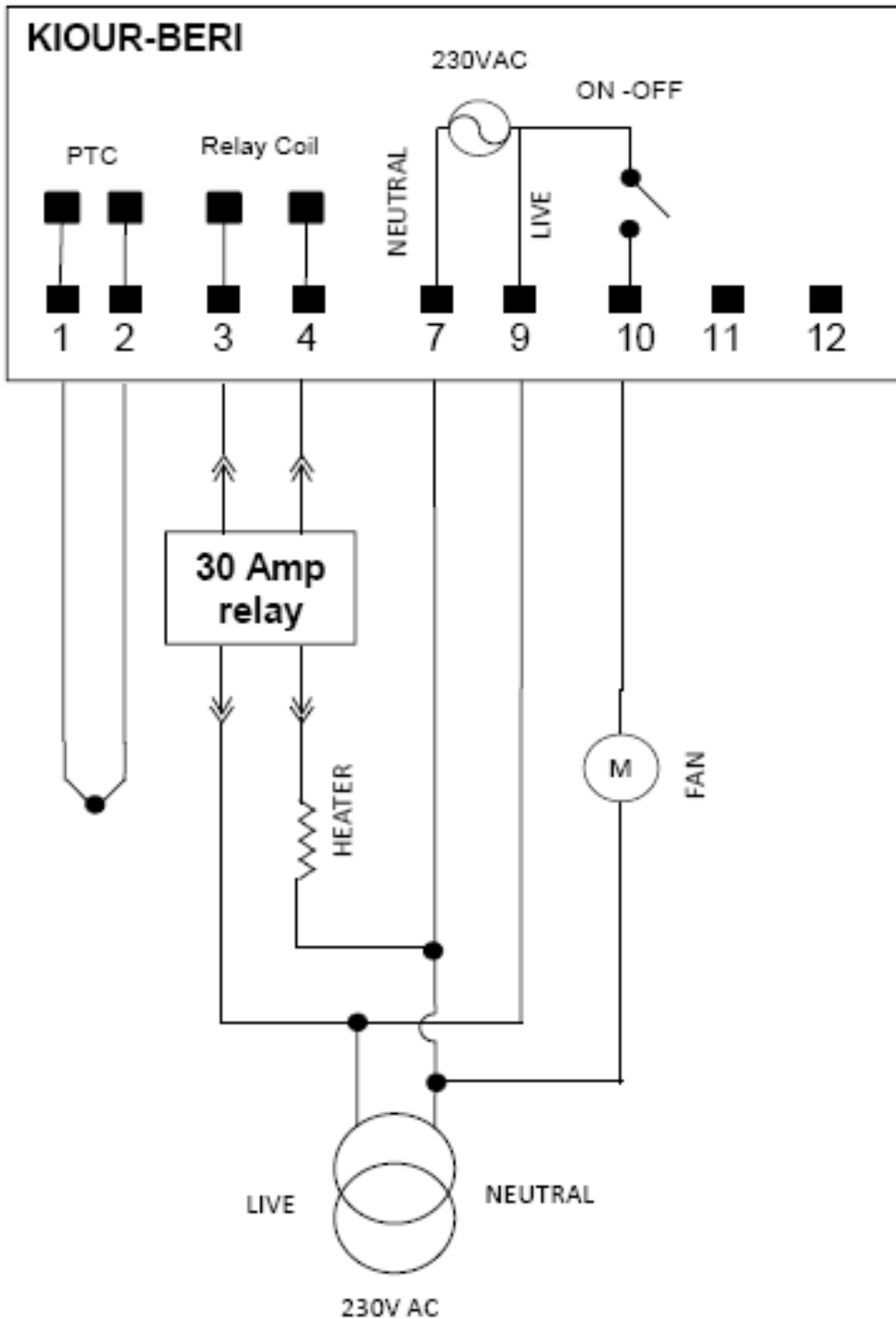

In case of malfunction, contact the distributor of our company describing the problem, denoting the model and the serial number (S/N) of your appliance.

Σε κάθε περίπτωση μη ομαλής λειτουργίας της συσκευής επικοινωνήστε με τον εμπορικό συνεργάτη της εταιρείας μας αναφέροντας το πρόβλημα καθώς και τον αριθμό σειράς (S/N), που αναγράφεται στην ετικέτα αναγνώρισης.

En cas de dysfonctionnement, contactez le distributeur local de notre compagnie, décrivez le problème et référez-vous au modèle et au n° de série (S/N) de votre appareil.

Wenden Sie sich im Fall einer Störung an den Vertragshändler unseres Unternehmens. Beschreiben Sie das Problem und geben Sie die Seriennummer (S/N) an, die sich auf dem Bautypenschild des Geräts befindet.

The identification tag bearing the technical characteristics of the device is located outside the right wall.

Όλα τα τεχνικά χαρακτηριστικά της συσκευής αναγράφονται στην ετικέτα αναγνώρισης, η οποία είναι τοποθετημένη στο δεξί εξωτερικό τοίχωμα της συσκευής.

Toutes les caractéristiques techniques de l'appareil sont mentionnées sur l'étiquette placée sur la paroi interne droite de l'appareil.

Alle technischen Daten befinden sich auf dem Bautypenschild, die sich an der rechten Seitenwand des Geräts befindet.

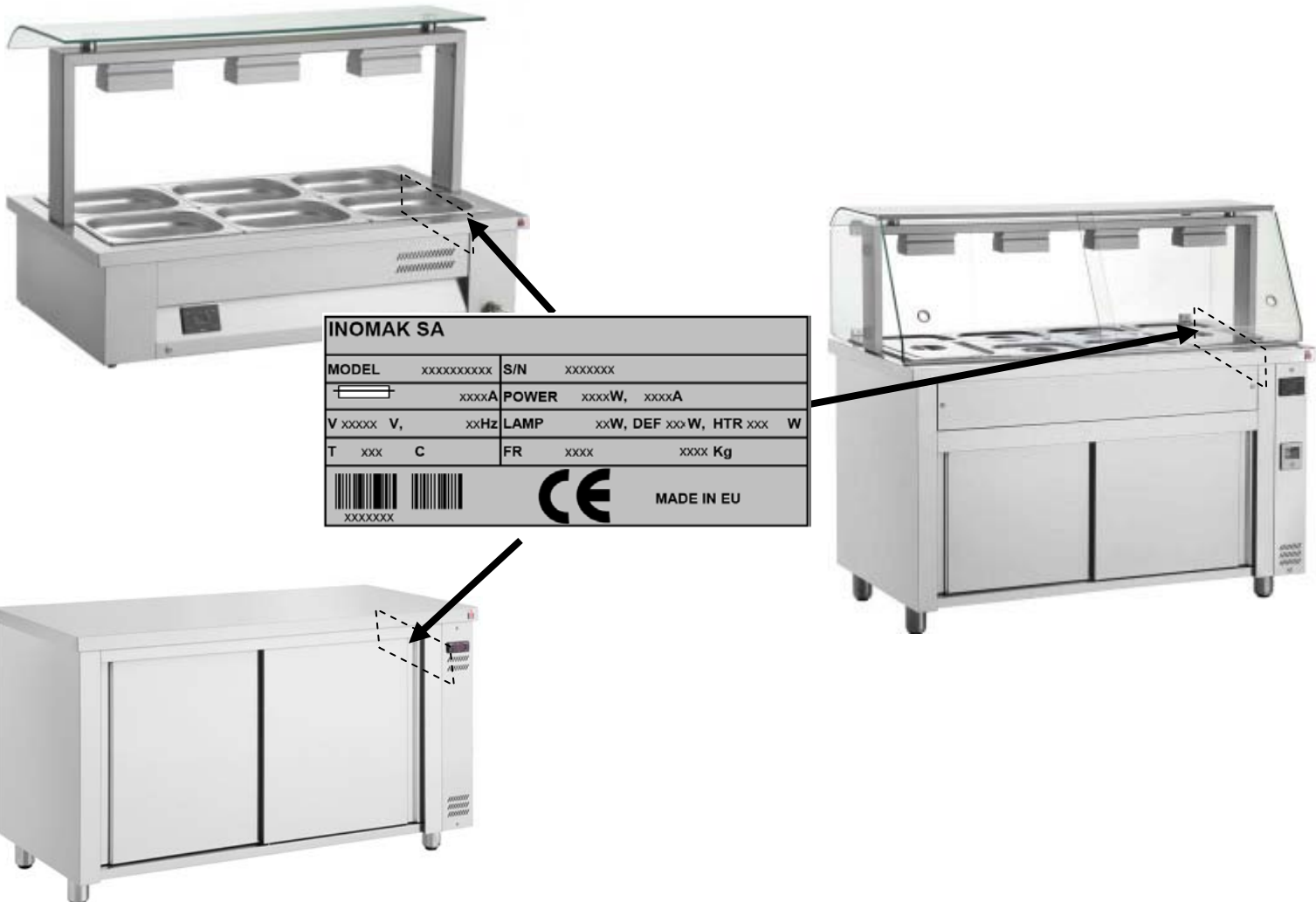

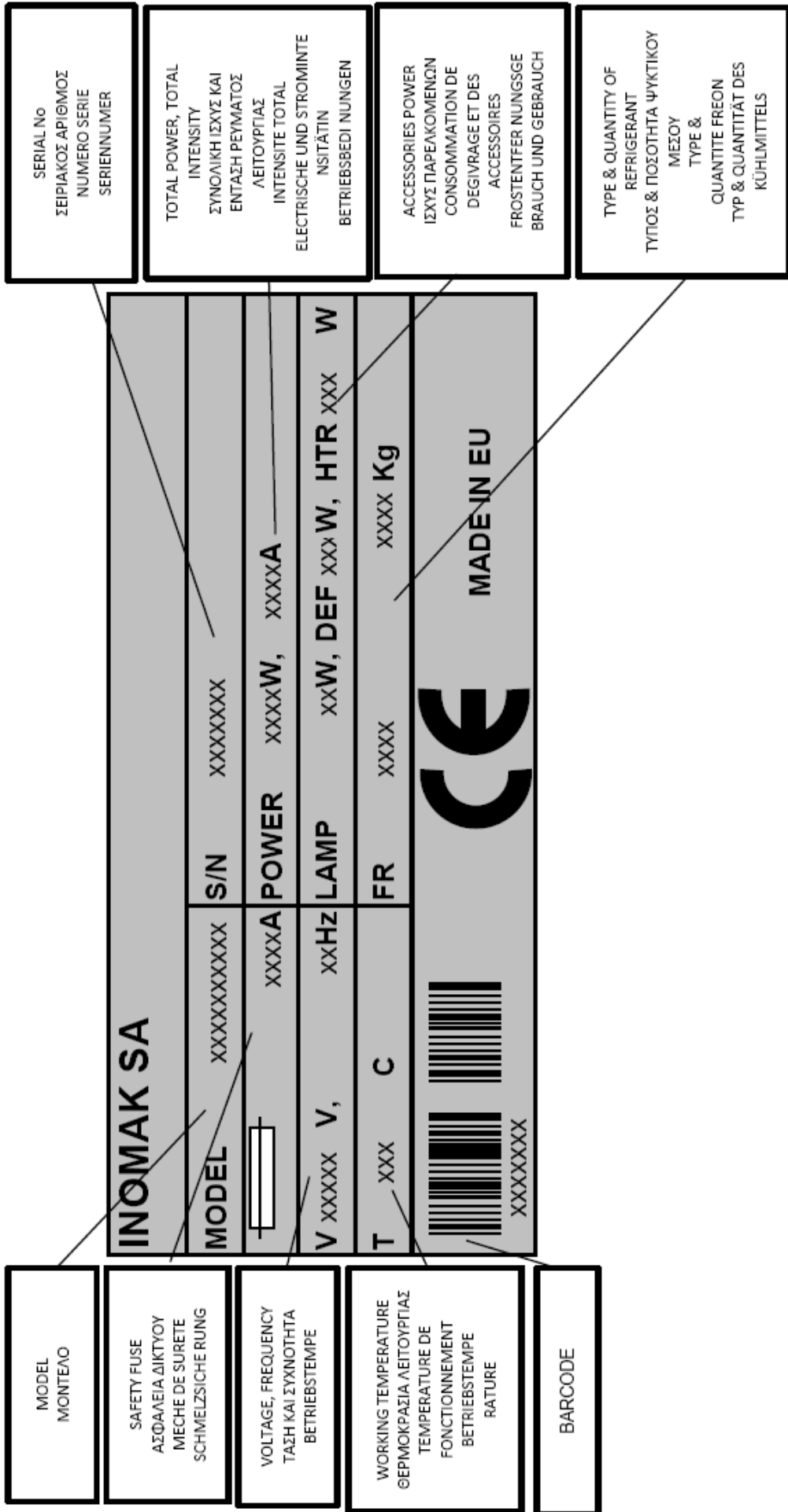

MODEL
MONTEAO

SAFETY FUSE
ΑΣΦΑΛΕΙΑ ΔΙΚΤΥΟΥ
MECHE DE SURETE
SCHMELZSICHE RUNG

VOLTAGE, FREQUENCY
ΤΑΣΗ ΚΑΙ ΣΥΧΝΟΤΗΤΑ
BETRIEBSTEMPE

WORKING TEMPERATURE
ΘΕΡΜΟΚΡΑΣΙΑ ΛΕΙΤΟΥΡΓΙΑΣ
TEMPERATURE DE
FONCTIONNEMENT
BETRIEBSTEMPE
RATURE

BARCODE

SERIAL No
ΣΕΙΡΙΑΚΟΣ ΑΡΙΘΜΟΣ
NUMERO SERIE
SERIENNUMMER

TOTAL POWER, TOTAL
INTENSITY
ΣΥΝΟΛΙΚΗ ΙΣΧΥΣ ΚΑΙ
ΕΝΤΑΣΗ ΡΕΥΜΑΤΟΣ
ΛΕΙΤΟΥΡΓΙΑΣ
INTENSITE TOTAL
ELECTRISCHE UND STROMINTE
NSITÄTIN
BETRIEBSBEDI NUNGEN

ACCESSORIES POWER
ΙΣΧΥΣ ΠΑΡΕΛΚΟΜΕΝΩΝ
CONSUMMATION DE
DEGIVRAGE ET DES
ACCESSOIRES
FROSTENTFER NUNGSGE
BRAUCH UND GEBRAUCH

TYPE & QUANTITY OF
REFRIGERANT
ΤΥΠΟΣ & ΠΟΣΟΤΗΤΑ ΨΥΚΤΙΚΟΥ
ΜΕΣΟΥ
TYPE &
QUANTITE FREON
TYP & QUANTITÄT DES
KÜHLMITTELS



COMMERCIAL REFRIGERATORS & STAINLESS STEEL PRODUCTS

Saint George Area - 19 400 - Koropi Attiki (PO BOX 169) GR

Tel.: ++30 210 66.24.224 - 66.23.261 - 66.26.435 Fax: ++30 210 66.26.436

www.inomak.com, e-mail: info@inomak.com

ΕΠΑΓΓΕΛΜΑΤΙΚΑ ΨΥΓΕΙΑ & ΑΝΟΞΕΙΔΩΤΕΣ ΚΑΤΑΣΚΕΥΕΣ

Άγιος Γεώργιος - 19 400 - Κορωπί Αττικής (Τ.Θ. 169) Τηλ.: 210 66.24.224 - 66.23.261 -

66.26.435 Fax: ++30 210 66.26.436

www.inomak.gr, e-mail: info@inomak.com

